

Gracias por seleccionar una Ventana Premium "Pocket" de JELD-WEN. Por favor lea éste documento completamente antes de comenzar. Consulte con su departamento de edificio local para códigos y regulaciones aplicables (particularmente con respecto a los requisitos mínimos de salida). La instalación de una ventana (de reemplazo) "pocket" no eliminará problemas de mantenimiento o instalación con la ventana ya existente. Problemas tales como el decaimiento de la madera y escapes de agua alrededor del marco existente debe ser investigado y corregido antes de la instalación de la ventana "pocket". **Ventanas producidas a las especificaciones del cliente no pueden ser devueltas.** Asegúrese que las medidas proporcionadas sean correctas.

INFORMACIÓN IMPORTANTE

- La profundidad de la jamba del marco existente ("empotrado") debe ser de 3 1/4" o mayor (para ventanas de doble guillotina empotradas o de madera).
- Si está instalando una ventana de madera de doble guillotina, la inclinación del umbral debe ser de 8° o mayor.
- Si el travesaño de la ventana existente no está a nivel, o si la ventana no se encuentra a cuadro o plomada, la instalación puede ser complicada y trabajo adicional a la moldura puede ser necesario durante la instalación. Considere asistencia profesional con la instalación.
- Utilice la hoja de trabajo al reverso para registrar las medidas de cada ventana que será reemplazada. Utilice copias adicionales como sea necesario par más ventanas.
- Registre la localización de cada ventana en la casa en la hoja de trabajo de manera que lo identifique claramente.
- Si existe más de 1/8" de diferencia entre cada conjunto de medidas, investigue la causa y busque asistencia profesional para corregir los problemas.
- Tome todas las medidas para cada ventana antes de comenzar con la siguiente ventana.
- Mida individualmente cada ventana ya existente que será reemplazada. No asuma que ventanas que aparentan ser similares sean exactamente el mismo tamaño.
- Mida con certeza, hasta el 1/8" más cercano.
- Si un grupo de ventanas en una pared son similares en altura, considere utilizar la medida de altura más pequeño para todas las ventanas en el grupo. Ésto mantendrá una apariencia placentera. Sin embargo, ésta decisión resultará en trabajo adicional con la moldura en la instalación.

Nota! Medir una ventana de cuadro o imposta con un travesaño inclinado para reemplazo, es más difícil, pero la meta final es el mismo. Mida el ancho entre las jambas laterales, sin incluir los altos/moldura (de madera-a-madera). Mida la altura del travesaño verdadero hasta la cabeza de la ventana. El desmontaje parcial de la ventana existente puede ser necesario. Debido a la dificultad de medir correctamente, asistencia profesional es recomendada.

1 MIDA EL ANCHO

- Mida la altura entre las jambas laterales (superficie de madera a superficie de madera) en tres lugares: arriba, centro y abajo.
- Remueva temporeramente los forros de las jambas si es necesario, evitando los altos, tiras del clima, cuerdas de balance, poléas, etc.
- Registre sus medidas.

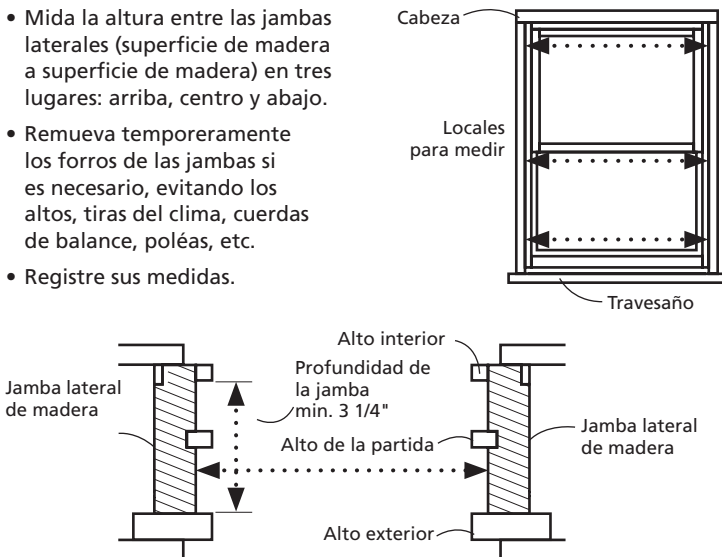

2 MIDA LA ALTURA

- Mida la altura desde la cabeza hasta el travesaño en tres lugares: lado izquierdo, centro, lado derecho.
- En la cabeza, mida directamente desde el cabezal de la madera evitando los altos, tiras del clima y forros.
- Al travesaño, mida en el lado exterior directamente al lado del alto del travesaño al punto más alto del paro del travesaño.
- Registre sus medidas.

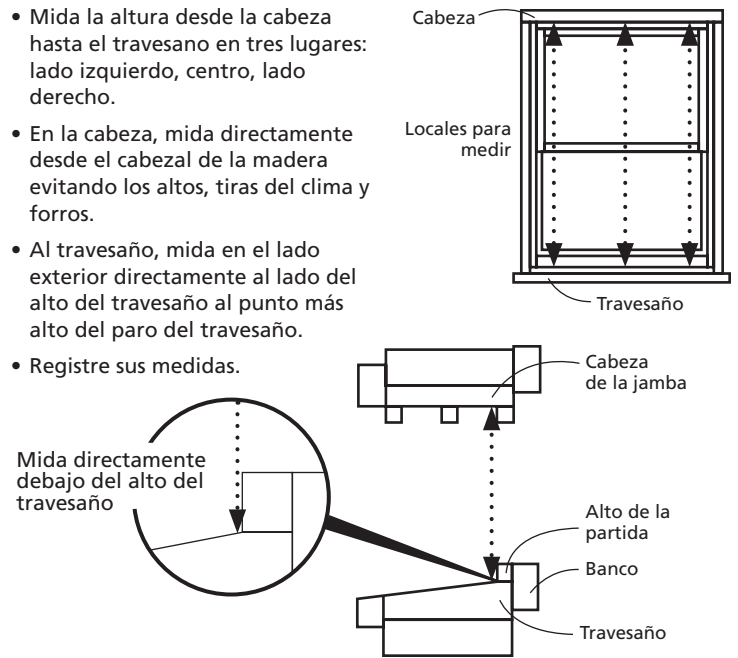

3 CONFIRME EL CUADRADO DE LA VENTANA EXISTENTE

- Confirme que la ventana existente se encuentre a cuadro midiendo ambos diagonales. Si ambas medidas diagonales difieren por más de 1/4", debe hacer un ajuste de fuera del cuadro en el ancho de la ventana.
- El ajuste es determinado al crear una línea plomada (utilizando el nivelador) desde cada esquina hasta el travesaño o cabeza. Utilizando una línea plomada que cae dentro de la apertura de la ventana, mida el ajuste del fuera del cuadro.
- Reste ésta medida de la medida del ancho más pequeño. Registre éste ancho ajustado como el ancho mas pequeño.

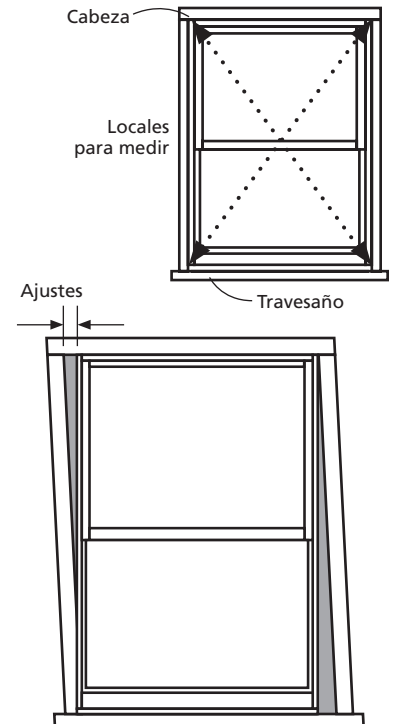

Ventana Nueva: Localización, Estilo & Patrón de Parrilla			Medidas del Ancho (al 1/8" más cercano)			Medidas de la Altura (al 1/8" más cercano)		
Localización: _____ <i>Cocina Pared Sur</i>	<input type="checkbox"/> Sin parrillas	<input checked="" type="checkbox"/> Patrón de luces iguales	Arriba: _____ <i>24 1/8"</i>	Centro: _____ <i>24 1/8"</i>	Abajo: _____ <i>24 1/4"</i>	Izquierda: _____ <i>36 3/8"</i>	Centro: _____ <i>36 1/4"</i>	Derecha: _____ <i>36 1/4"</i>
Estilo: <input checked="" type="checkbox"/> Doble-colgada <input type="checkbox"/> Marcos <input type="checkbox"/> Toldos <input type="checkbox"/> Cuadro <input type="checkbox"/> Imposta	<input type="checkbox"/> Patrón estándar pradera	<input type="checkbox"/> De encargo (discute con socio de ventas)	Medida más pequeña del ancho: <i>24 1/8"</i>			Medida más pequeña de la altura: <i>36 1/4"</i>		
			Marque uno: <input checked="" type="checkbox"/> Fábrica aplicará 1/2" deducción estándar a la medida de ancho más pequeña. <input type="checkbox"/> Construya a ésta dimensión de unidad: _____" Ancho			Marque uno: <input checked="" type="checkbox"/> Fábrica aplicará 1/4" deducción estándar a la medida de altura más pequeña. <input type="checkbox"/> Construya a ésta dimensión de unidad: _____" Altura		

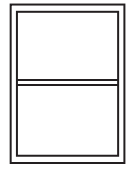
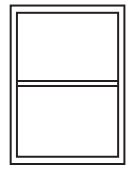
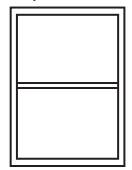
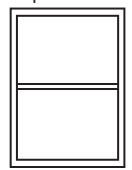
Ventana Nueva: Localización, Estilo & Patrón de Parrilla			Medidas del Ancho (al 1/8" más cercano)			Medidas de la Altura (al 1/8" más cercano)		
Localización: _____	<input type="checkbox"/> Sin parrillas	<input type="checkbox"/> Patrón de luces iguales	Arriba: _____	Centro: _____	Abajo: _____	Izquierda: _____	Centro: _____	Derecha: _____
Estilo: <input type="checkbox"/> Doble-colgada <input type="checkbox"/> Marcos <input type="checkbox"/> Toldos <input type="checkbox"/> Cuadro <input type="checkbox"/> Imposta	<input type="checkbox"/> Patrón estándar pradera	<input type="checkbox"/> De encargo (discute con socio de ventas)	Medida más pequeña del ancho: _____			Medida más pequeña de la altura: _____		
			Marque uno: <input type="checkbox"/> Fábrica aplicará 1/2" deducción estándar a la medida de ancho más pequeña. <input type="checkbox"/> Construya a ésta dimensión de unidad: _____" Ancho			Marque uno: <input type="checkbox"/> Fábrica aplicará 1/4" deducción estándar a la medida de altura más pequeña. <input type="checkbox"/> Construya a ésta dimensión de unidad: _____" Altura		
Localización: _____	<input type="checkbox"/> Sin parrillas	<input type="checkbox"/> Patrón de luces iguales	Arriba: _____	Centro: _____	Abajo: _____	Izquierda: _____	Centro: _____	Derecha: _____
Estilo: <input type="checkbox"/> Doble-colgada <input type="checkbox"/> Marcos <input type="checkbox"/> Toldos <input type="checkbox"/> Cuadro <input type="checkbox"/> Imposta	<input type="checkbox"/> Patrón estándar pradera	<input type="checkbox"/> De encargo (discute con socio de ventas)	Medida más pequeña del ancho: _____			Medida más pequeña de la altura: _____		
			Marque uno: <input type="checkbox"/> Fábrica aplicará 1/2" deducción estándar a la medida de ancho más pequeña. <input type="checkbox"/> Construya a ésta dimensión de unidad: _____" Ancho			Marque uno: <input type="checkbox"/> Fábrica aplicará 1/4" deducción estándar a la medida de altura más pequeña. <input type="checkbox"/> Construya a ésta dimensión de unidad: _____" Altura		
Localización: _____	<input type="checkbox"/> Sin parrillas	<input type="checkbox"/> Patrón de luces iguales	Arriba: _____	Centro: _____	Abajo: _____	Izquierda: _____	Centro: _____	Derecha: _____
Estilo: <input type="checkbox"/> Doble-colgada <input type="checkbox"/> Marcos <input type="checkbox"/> Toldos <input type="checkbox"/> Cuadro <input type="checkbox"/> Imposta	<input type="checkbox"/> Patrón estándar pradera	<input type="checkbox"/> De encargo (discute con socio de ventas)	Medida más pequeña del ancho: _____			Medida más pequeña de la altura: _____		
			Marque uno: <input type="checkbox"/> Fábrica aplicará 1/2" deducción estándar a la medida de ancho más pequeña. <input type="checkbox"/> Construya a ésta dimensión de unidad: _____" Ancho			Marque uno: <input type="checkbox"/> Fábrica aplicará 1/4" deducción estándar a la medida de altura más pequeña. <input type="checkbox"/> Construya a ésta dimensión de unidad: _____" Altura		
Localización: _____	<input type="checkbox"/> Sin parrillas	<input type="checkbox"/> Patrón de luces iguales	Arriba: _____	Centro: _____	Abajo: _____	Izquierda: _____	Centro: _____	Derecha: _____
Estilo: <input type="checkbox"/> Doble-colgada <input type="checkbox"/> Marcos <input type="checkbox"/> Toldos <input type="checkbox"/> Cuadro <input type="checkbox"/> Imposta	<input type="checkbox"/> Patrón estándar pradera	<input type="checkbox"/> De encargo (discute con socio de ventas)	Medida más pequeña del ancho: _____			Medida más pequeña de la altura: _____		
			Marque uno: <input type="checkbox"/> Fábrica aplicará 1/2" deducción estándar a la medida de ancho más pequeña. <input type="checkbox"/> Construya a ésta dimensión de unidad: _____" Ancho			Marque uno: <input type="checkbox"/> Fábrica aplicará 1/4" deducción estándar a la medida de altura más pequeña. <input type="checkbox"/> Construya a ésta dimensión de unidad: _____" Altura		

OPCIONES ADICIONALES PARA CONSIDERAR

Prepárese para discutir lo siguiente con su socio de ventas acerca de su orden:

- Tamaño
- Color de revestimiento exterior
- Color del forro de la jamba (sólo doble-colgadas)
- Patrones de parrillas
- Requisitos de eficiencia de energía
- Requisitos de códigos de edificio
- Aplicación profesional del revestimiento que cubre la moldura existente (encubrimiento)

(02/09)